

# Messersätze

# KÄSETEILER

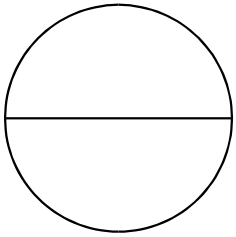

Messersatz 2-teilig

Gewichte bei 12 kg Gouda Laib:  
1, 2 ca. 6.000 gr

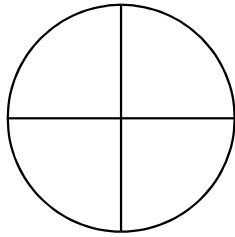

Messersatz 4-teilig

Gewichte bei 12 kg Gouda Laib:  
1, 2, 3, 4 ca. 3.000 gr

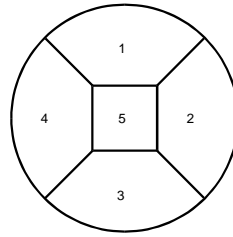

Messersatz 5-teilig

Gewichte bei 12 kg Gouda Laib:  
1, 2, 3, 4 ca. 2.550gr, 5 ca. 1.800 gr

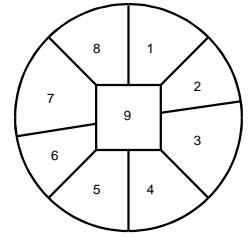

Messersatz 9-teilig

passend für 23-teilige Platte  
Gewichte bei 12 kg Gouda Laib:  
1, 4, 5, 8 ca. 1.275 gr  
2, 6 ca. 1.030 gr, 3, 7 ca. 1.520 gr  
9 ca. 1.800 gr

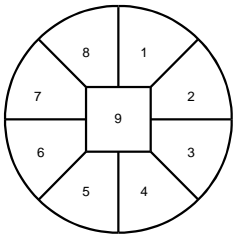

Messersatz 9-teilig

passend für 17-teilige Platte  
Gewichte bei 12 kg Gouda Laib:  
1, 2, 3, 4, 5, 6, 7, 8 ca. 1.250 gr  
9 ca. 1.800 gr

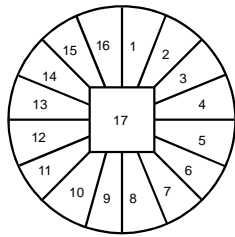

Messersatz 17-teilig

Gewichte bei 12 kg Gouda Laib:  
1, 4, 5, 8, 9, 12, 13, 16 ca. 700 gr  
2, 3, 6, 7, 10, 11, 14, 15 ca. 550 gr  
17 ca. 1.800 gr

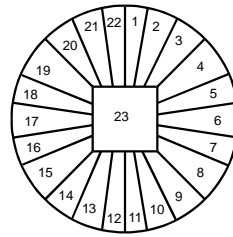

Messersatz 23-teilig

Innenteil 120 mm x 120 mm  
Gewichte bei 12 kg Gouda Laib:  
4, 8, 15, 19 ca. 600 gr  
1, 11, 12, 22 ca. 450 gr  
5, 7, 16, 18 ca. 430 gr  
2, 10, 13, 21 ca. 410 gr  
3, 9, 14, 20 ca. 390 gr  
6, 17 ca. 530 gr, 23 ca. 1.800 gr

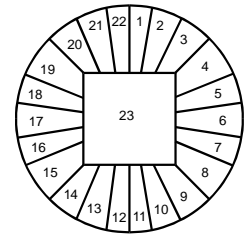

Messersatz 23-teilig

Innenteil 170 mm x 170 mm  
Gewichte bei 12 kg Gouda Laib:  
4, 8, 15, 19 ca. 490 gr  
1, 11, 12, 22 ca. 370 gr  
5, 7, 16, 18 ca. 350 gr  
2, 10, 13, 21 ca. 335 gr  
3, 9, 14, 20 ca. 320 gr  
6, 17 ca. 430 gr, 23 ca. 3.600 gr

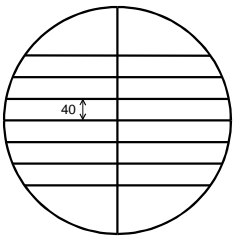

Messersatz für  
Brotlaibe

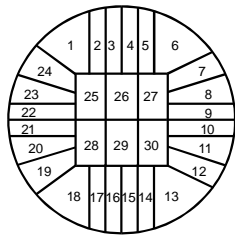

Messersatz 30-teilig

Innenteil 170 mm x 170 mm  
Gewichte bei 12 kg Gouda Laib:  
2, 3, 4, 5, 7, 8, 9, 10, 11, 12, 14, 15,  
16, 17, 19, 20, 21, 22, 23, 24 ca. 310 gr  
1, 6, 13, 18 ca. 580 gr  
25, 26, 27, 28, 29, 30 ca. 500 gr

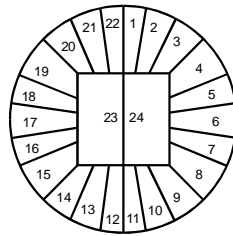

Messersatz 24-teilig

Innenteil 170 mm x 170 mm  
Gewichte bei 12 kg Gouda Laib:  
4, 8, 15, 19 ca. 490 gr  
1, 11, 12, 22 ca. 370 gr  
5, 7, 16, 18 ca. 350 gr  
2, 10, 13, 21 ca. 335 gr  
3, 9, 14, 20 ca. 320 gr  
6, 17 ca. 430 gr  
23, 24 ca. 1.800 gr

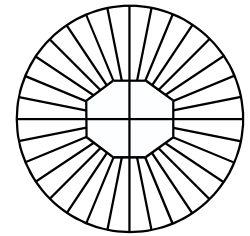

Messersatz 36-teilig

Gewichte bei 12 kg Gouda Laib:  
Außenteile 32 Stück je ca. 280 gr  
Innenteile 4 Stück je ca. 750 gr

Generell können bei allen  
Messersätzen die Innen-  
teile unterteilt werden, wie  
z. B. Messersatz 23-teilig und  
24-teilig.

Grundmaße Eckgerät AK 4

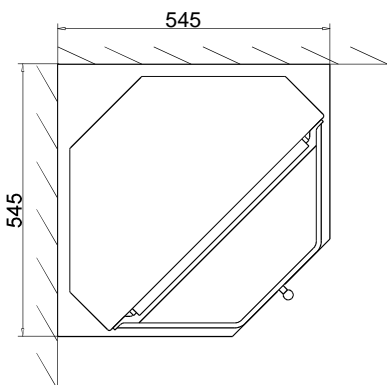

Grundmaße Thekengerät AK 5

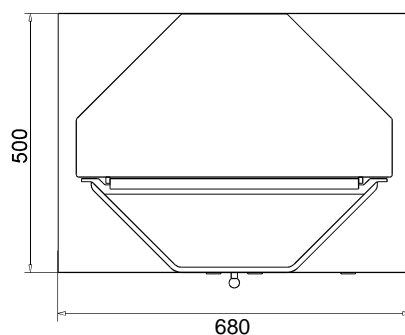

Einbaumaße Arbeitsplatte AK 6

